

ROYAL 15

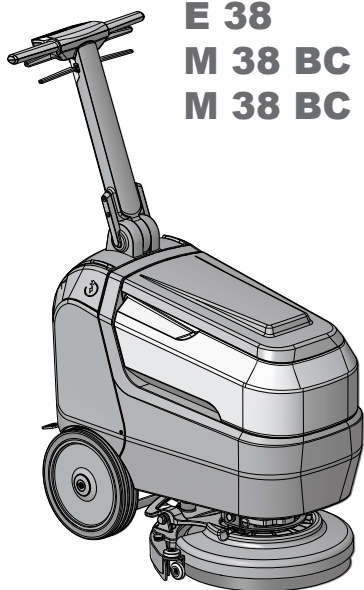

E 38

M 38 BC Lithium

M 38 BC Lithium PLUS

RU Эксплуатация и обслуживание



49.0321.00
ed. 05/2023

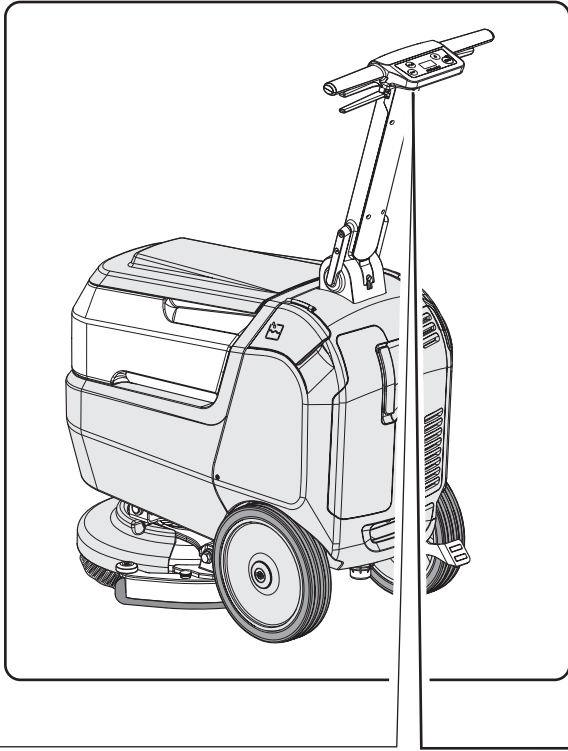

1

2

3

4

5

6

7

8

9

CE

EAC

IPX3

MADE IN ITALY

Scrubber Dryer

Mod:

Art:

Year:

GVW:kg

2%

s/n:

	1	2	3
IT	Produttore	Caratteristiche elettriche	N° Matricola
EN	Manufacturer	Electrical characteristics	Serial N°
FR	Producteur	Caractéristiques électriques	N° Matricule
DE	Hersteller	Elektrische Eigenschaften	Serien-Nr.
ES	Fabricante	Características eléctricas	N° Matricola
PT	Produtor	Características eléctricas	Número de série
NL	Producent	Elektrische eigenschappen	Serienummer
CS	Výrobce	Elektrické údaje	Výrobní č.
RU	Изготовитель	Электрические характеристики	Заводской №
PL	Producent	Specyfikacja elektryczna	Numer seryjny
AR	الصانع	المواصفات الكهربائية	الرقم التسلسلي

	4	5	6
IT	Grado di protezione	Peso in ordine di marcia	Anno di costruzione
EN	Degree of protection	Weight in running order	Year of manufacture
FR	Degré de protection	Poids en ordre de marche	Année de construction
DE	Schutzgrad	Gewicht bei Betrieb	Baujahr
ES	Grado de protección	Peso en orden de marcha	Año de fabricación
PT	Grau de protecção	Peso em ordem de marcha	Ano de construção
NL	Beschermingsgraad	Gewicht in rijklare toestand	Bouwjaar
CS	Úroveň ochrany	Hmotnost v provozním stavu	Rok výroby
RU	Βαθμός προστασίας	Βάρος στην λειτουργία	Έτος κατασκευής
PL	Stopień zabezpieczenia	Ciężar podczas eksploatacji	Rok produkcji
AR	درجة الحماية	الوزن في وضعية التشغيل	سنة الصنع

	7	8	9
IT	Codice articolo	Modello	Massima pendenza superabile
EN	Item code	Model	Maximum superable slope
FR	Référence de l'article	Modèle	Pente maximum surmontable
DE	Artikelnummer	Modell	Maximal befahrbare Steigung
ES	Código del artículo	Modelo	Máxima pendiente que se puede superar
PT	Código do artigo	Modelo	Máximo declive transponível
NL	Artikelcode	Model	Maximaal berijdbare hellingsgraad
CS	Kód položky	Model	Maximální překonatelný sklon
RU	Код изделия	Модель	Максимальный преодолимый наклон
PL	Kod artykułu	Model	Maksymalne superable stoku
AR	رمز المنتج	الطراز	أقصى درجة ميلان قابلة للتخطي

RU

Русский..... RU - 1
(Перевод оригинальной инструкции)

Уважаемый клиент,
Благодарим Вас за выбор нашего продукта для очистки окружающей среды.

Моющий пылесос, который Вы купили, был разработан для удовлетворения потребностей пользователей с точки зрения удобства использования и надежности в течение долгого времени.

Мы знаем, что хороший продукт, чтобы оставаться таким долгое время, требует постоянных обновлений, предназначены для удовлетворения ожиданий тех, кто ежедневно использует его. Таким образом, мы надеемся найти не только удовлетворенного клиента, но и партнер, который без колебаний, пришлёт нам свои мнения и идеи, вытекающие из личного повседневного опыта.

ИНДЕКС

ИНДЕКС	2
ТЕХНИЧЕСКИЕ ХАРАКТЕРИСТИКИ	3
1.1 - ВВЕДЕНИЕ	4
2.1 - ЗНАНИЯ ОБ АППАРАТЕ (Рис. А)	4
3.1 - РАСПАКОВКА	4
3.1.a - Предварительные операции (Fig. B)	4
3.1.b - Позиционирование рукоятки (Рис. В)	5
3.1.c - Vypouštění zařízení z dřevěné paletě (Рис. В)	5
4.1 - СБОРКА ЧАСТЕЙ	5
4.1.a - Установка чистящей щетки (Рис. С)	5
4.1.b - Установка ракеля (Рис. D)	5
4.1.c - Подключение батареи (для литиевой версии)	5
4.1.d - Электрическое подключение (для шнурового варианта) (Рис. E)	6
5.1 - ЗАРЯДКА АККУМУЛЯТОРА (Рис. F)	6
6.1 - ОПИСАНИЕ БЛОКА УПРАВЛЕНИЯ	7
6.1.a - Панель управления (Рис. А)	7
7.1 - ДИСПЛЕЙ	8
8.1 - ПЕРЕГРУЗОЧНОЙ МАШИНЫ (Рис. А)	8
9.1 - БАК ДЛЯ РАСТВОРА МОЮЩЕГО СРЕДСТВА	8
9.1.a - Наполнение бака (Рис. G)	8
10.1 - РАБОТА ПРИБОРА	9
10.1.a - Проверка перед использованием (Рис. А)	9
10.1.b - Подготовка прибора и выбор программы мойки (Рис. А)	9
10.1.c - Using the machine (Рис. А)	9
10.1.d - Завершение работы и выключение (Рис. А)	10
10.1.e - Парковка машин (Рис. А)	10
11.1 - СЛИВ ГРЯЗНОЙ ВОДЫ (Рис. H)	10
12.1 - ТЕХНИЧЕСКОЕ ОБСЛУЖИВАНИЕ И УХОД	11
12.2 - ЕЖЕДНЕВНЫЙ УХОД	11
12.2.a - Опорожнение и очистка бака для моющего раствора (Рис. G)	11
12.2.b - Очистка бака для грязной воды (Рис. H-I)	11
12.2.c - Очистка чистящей кромки (Рис. J)	11
12.3 - ЕЖЕНЕДЕЛЬНЫЙ УХОД	12
12.3.a - Очистка фильтра раствора (Рис. G)	12
12.4 - ВЫПОЛНЯЕМЫЕ ОПЕРАЦИИ ПО НЕОБХОДИМОСТИ	12
12.4.a - Замена щеток (Рис. С)	12
12.4.b - Замена резиновых лезвий чистящей кромки (Рис. K)	12
12.4.c - Регулировка движения чистящей кромки (Рис. K)	12
12.4.d - Замена литиевой батареи (Рис. M)	13
13.1 - НАСТРОЙКИ ПАРАМЕТРЫ (Рис. А)	13
13.1.a - Параметры ОПЕРАТОРА	13
14.1 - ПРОВЕРКА/ЗАМЕНА ПРЕДОХРАНИТЕЛЕЙ	15
15.1 - СИГНАЛИЗАЦИЯ ВО ВРЕМЯ ДЕЙСТВИЯ	15
16.1 - ПОИСК ПРОБЛЕМЫ	16
17.1 - СНОС АППАРАТА	17
18.1 - ЭЛЕКТРИЧЕСКАЯ СХЕМА	17
18.1.a - Электрическая схема (версия E)	18
18.1.b - Электрическая схема (версия BC)	18

ТЕХНИЧЕСКИЕ ХАРАКТЕРИСТИКИ

ROYAL 15	E - BC - BC PLUS
Вид использования	Оператор участка
Характеристики	
Работа (кабель) Питающее устройство	100-240 V~ 50/60 Hz
Работа (Литиевая батарея 24V)	312 Wh - 547 Wh
Напряжение	24V dc
Мощность установленного двигателя	470 W
Время работы (Литиевая батарея 24V)	1 h (312 Wh) - 2 h (547 Wh)
Ширина щетки	385 мм
Ширина всасывающей балки	477 мм
Теоретическая/практическая часовая производительность	1540 м ² /час / 924 м ² /час
Уровень вибрации, передаваемый на ладони и руки	1,0 м/с ²
Звуковое давление (LpA)	64 dB(A)
Звуковое давление в беззвучном режиме	61 dB(A)
Неопределенность KpA	0,75 dB(A)
Класс защиты IP	IPX3
Рабочая температура	5°C ÷ 40°C
Щетки	
Диаметр / колодки / номер	385 мм / 15" x 1
Мощность двигателя / номер	280 W x 1
Скорость щетки	130 об./мин.
Удельное давление	52 гр / см ²
Тяга	
Продвижение	ручное
Максимальная способность преодолевать подъем при очистке	2 %
Аспирация	
Мощность двигателя	150 W
Разрежение (колонка воды)	140 mbar / 1427 mmH ₂ O
Воздушный поток	21 л / сек
Резервуар	
Вид	Двойной бак
Рециркуляция	Без
Объем раствора	15 л
Объем при восстановлении	17 л
Размеры	
Размеры машины (Длина x Ширина x Высота)	772 x 477 x 731 / 1122 мм
Ширина машины - щеточная дека	392 мм
Ширина машины - ракель	477 мм
Размеры аккумуляторного отсека (Длина x Ширина x Высота)	154 x 233 x 134 мм

ROYAL 15	E - BC - BC PLUS
Вес	
Масса	44 кг - 45 кг - 45,4 кг
Масса с блоком питания - батарея	46 кг - 47,2 кг - 48,6 кг
Вес во время работы (GVW)	63 кг - 65,6 кг - 65,6 кг

1.1 - ВВЕДЕНИЕ



ПРИМЕЧАНИЕ:

Цифры и ссылки на рисунки, указанные в скобках, относятся к компонентам, указанным в прилагаемом иллюстративном листе.



ОПАСНО:

Перед использованием машины прочитайте брошюру «Правила техники безопасности при поломочной машины», приложенные к нему.

2.1 - ЗНАНИЯ ОБ АППАРАТЕ (Рис. А)

- (1) Направляющая ручка.
- (2) Консоль управления.
- (3) Педаль управления шваброй.
 - (3а) Положение педали для поднятой швабры.
 - (3б) Положение педали для опущенной швабры.
- (4) Рычаг присутствия оператора.
- (5) Рычаг для поворота рукоятки.
- (6) Резервуар для рекуперации воды.
- (7) Крышка бака регенеративной воды.
- (8) Бак для моющего раствора.
- (9) Правая дверца с розеткой и корпусом кабеля зарядного устройства (версия BC).
Правая дверь с вилкой (версия E).
- (10) Левая дверца для загрузки бака с раствором моющего средства.
- (11) Задняя дверца для доступа к сливному шлангу рекуперационной воды и всасывающему шлангу швабры.
- (12) Колеса.
- (13) Дека держателя щеток.
- (14) Кисть.
- (15) Ракельная группа.

- (16) Резиновые скребки.
- (17) Колеса швабры.
- (18) Бампер швабры
- (19) Клапан раствора.
 - (19а) Открытый клапан.
 - (19б) Закрытый клапан.
- (20) Фильтр чистящего раствора.
- (21) Кран слива моющего раствора.
 - (21а) Закрытый клапан.
 - (21б) Открытый клапан.
- (22) Дисплей.
- (23) Основная кнопка/вращение кисти.
- (24) Кнопка чистящего раствора.
- (25) Кнопка вакуумной системы.
- (26) Кнопка ЭКО.

3.1 - РАСПАКОВКА

3.1.а - Предварительные операции (Fig. В)

После снятия упаковки, в соответствии с представленными инструкциями на упаковке, проверьте целостность машины и все входящие в комплект части.

В случае существования очевидных повреждений, свяжитесь с дилером и перевозчиком в течении 3 дней с момента получения товара.

- Удалите сумку и коробки (27), содержащие прилагаемые аксессуары:
 - (14) 1 кисть.
 - (15) Ракельная группа.
- Возьмите документацию из соответствующего конверта.
 - (28) Руководство по эксплуатации и техническому обслуживанию машины и инструкции по технике безопасности для поломочные машины.
 - (29) Руководство по эксплуатации зарядного устройства (только для версии BC).
 - (30) Руководство по эксплуатации литиевой батареи (только для версии BC).
- Аксессуары, поставляемые только для версии E:

- (31) Шнур с карабином.
- (32) Прочный крючок.
- (39) Удлинительный кабель 15 м.

3.1.b - Позиционирование рукоятки (Рис. В)





- Разблокируйте ручку (1), потянув за один из рычагов (5) и подняв ее, установив под нужным углом.
- Отпустите рычаг (5), чтобы зафиксировать рукоятку в этом положении.

3.1.c - Vypouštění zařízení z dřevěné paletě (Рис. В)

- Снимите деревянные блоки (33), расположенные перед колесами.
- Поверните рампу (34) перед деревянным поддоном.
- Взявшись за ручку управления (1), слегка поднимите переднюю часть корпуса машины, затем аккуратно свезите ее с поддона.

4.1 - СБОРКА ЧАСТЕЙ

4.1.a - Установка чистящей щетки (Рис. С)

- Поднимите машину спереди, используя рукоятку (1), и снимите картонную опору (35).
- Поместите щетку (14) на пол.
- Поместите щеткодержатель (13) над щеткой (14) так, чтобы приводной фланец (36) был соосным с отверстием для зацепления щетки.
- Нажмите кнопку (23) , чтобы запустить машину.
- Убедитесь в наличии значка «» на дисплее (22), в противном случае снова нажмите кнопку (23) .
- Нажмите рычаги (4), чтобы начать вращение щетки, пока не услышите «ЩЕЛЧОК» зацепления щетки, затем отпустите рычаги (4)
- Нажмите и удерживайте кнопку (23)  в течение 3 секунд, чтобы выключить машину.



ОСТОРОЖНО:

Используйте только щетки, предоставляемые изготовителем для данной модели прибора.

Использование других типов щеток может поставить под угрозу безопасность прибора.

4.1.b - Установка ракеля (Рис. D)

- Опустите опору очистителя с помощью педали (3) в положение (3b).
- Вручную поверните щеткодержатель (13) с одной стороны машины.
- Установите очиститель (15) на два паза опоры (37), затем затяните два маховичка (38).
- Установите щеткодержатель на место вдоль машины.
- Поднимите очиститель с помощью педали (3) в положение (3a).



ОСТОРОЖНО:

Перед подъемом скребка убедитесь, что он находится в линии (А) с направлением движения машины.

В случае, если педаль заблокировала систему (В), поверните блок кисти наружу, нажмите педаль обратно в нужное положение (3b Рис. А) и выровняйте узел кисти в соответствии с направлением машины, затем нажать на педаль в нужное положение (3a рис. А).

4.1.c - Подключение батареи (для литиевой версии)



ПРИМЕЧАНИЕ:

Машина поставляется с уже установленной, подключенной батареей и процентом заряда для первоначального использования.

Чтобы перезарядить или заменить его, см. соответствующую главу и параграф.

4.1.d - Электрическое подключение (для шнурового варианта) (Рис. Е)

- Установите шнур с карабином (31) на рукоятку (1) машины.
- Вставьте кабель (39) удлинителя в крючок (32), зафиксировав его, как показано на рисунке.
- Закрепите крючок (31) на карабине (32).
- Откройте правую дверцу (9) и подключите вилку (40) машины к розетке (41) удлинителя (39).
- Connect the power plug of the extension cord to a socket with a minimum capacity of 10A.



ОСТОРОЖНО:

- Убедитесь, что блок питания оснащен дифференциальным переключателем защитного отключения (типа предохранитель).
- Протяните полностью кабель питания перед использованием оборудования.
- Используйте удлинитель только в случае если он находится в отличном состоянии.
- Никогда не допускайте, чтобы кабель питания проходил через острые края и не наступайте на него.

5.1 - ЗАРЯДКА АККУМУЛЯТОРА (Рис. F)



ОПАСНО:

Выполняйте зарядку батареи только в хорошо проветренном помещении, с соблюдением действующих стандартов в стране использования.

Для соблюдения норм по безопасности, пожалуйста соблюдайте информацию по безопасности, указанную в главе 1.1 в настоящем руководстве по эксплуатации.



ОСТОРОЖНО:

Для получения более подробной информации о батарее и зарядном устройстве, следуйте инструкции зарядного устройства, приложенных к настоящему руководству. Проверьте если существующее напряжение питания совместимо с напряжением зарядного устройства.



ПРИМЕЧАНИЕ:

Заряжайте батареи по окончании каждой рабочей смены или всякий раз, когда символ батареи на дисплее (22 рис. А) показывает 10 % остаточного заряда.



С литиевой батареей можно выполнять частичные перезарядки.

- Переместите машину к электрической розетке.
- Откройте правую дверцу (9), извлеките и размотайте кабель зарядного устройства (42).
- Подключите разъем (43) кабеля к розетке машины (44), затем подключите вилку (45) к сетевой розетке (напряжение и частота сети должны быть равны соответствующим значениям зарядного устройства, указанным на идентификационной табличке машины).



ПРИМЕЧАНИЕ:

Когда зарядное устройство подключено к сети, все функции машины автоматически отключаются.

- Когда на дисплее (22, рис. А) последовательно загораются сегменты на символе батареи, это означает, что зарядное устройство заряжает батареи.
- Когда все сегменты символа батареи горят постоянно, цикл зарядки завершен.
- Отсоедините вилку (45) кабеля зарядного устройства (42) от сети, а разъем (43) - от гнезда машины (44), сматывайте

кабель в соответствующее гнездо (46) и закройте правую дверцу (9).



6.1 - ОПИСАНИЕ БЛОКА УПРАВЛЕНИЯ

6.1.a - Панель управления (Рис. А)

(22) Дисплей

- См. Конкретную главу.

(23) Основная кнопка / вращение кисти





- Нажмите, чтобы включить машину; при запуске на дисплее (22) отображаются часы работы машины, а затем состояние заряда батареи и установленное количество чистящего раствора.
- Убедитесь в наличии значка «» на дисплее, в противном случае снова нажмите кнопку (23).
- Начало вращения щетки осуществляется нажатием рычагов (4).
- Чтобы выключить машину, нажмите и удерживайте кнопку (23)  в течение 3 секунд.

ПРИМЕЧАНИЕ:

Машина автоматически выключается через 5 минут бездействия, снова нажмите кнопку (23), чтобы перезапустить ее.



(24) Кнопка раствора мощного средства

- При запуске машины с помощью главной кнопки параметры использования чистящего раствора соответствуют последней выбранной настройке.
- Нажмите кнопку (24), чтобы установить количество мощного раствора, подаваемого в течение рабочего цикла; количество указывается значком на дисплее;

-  - подача минимального количества.
-  - подача среднего количества.
-  - подача максимального количества.
-  - отсутствие подачи воды.

- Подача чистящего раствора обеспечивается нажатием рычагов (4).

(25) Кнопка вакуумной системы

- При запуске машины с помощью главной кнопки система всасывания отключается.
- Нажмите кнопку (25) для работы в нормальном режиме (значок «» на дисплее).
- При следующем нажатии кнопки (25) активируется работа в бесшумном режиме (значок «» на дисплее).
- При следующем нажатии кнопки (25) система всасывания останавливается.



ПРИМЕЧАНИЕ:

При переходе от бесшумной работы к выключению (мигающий значок «» на дисплее), система всасывания продолжает работать в течение 5 секунд перед остановкой.

- Il funzionamento del sistema aspirazione è abilitato dalle leve (4) premute.

(26) Кнопка ЭКО СИСТЕМА

- Работа системы всасывания активируется нажатием рычагов (4).
- Во время работы при нажатии кнопки (26) на дисплее отображается значок «», параметры мощного раствора и всасывания принимают следующие значения:
 - Чистящий раствор: минимальная дозировка.
 - Всасывание: бесшумный режим.

(4) Рычаги, реагирующие на присутствие оператора

- Нажмите на рычаги (4) и удерживайте их, чтобы начать вращение щетки и активировать рабочие функции.

(5) Ручка рычагов регулировки наклона

- Потянув за один из рычагов (5), можно изменить положение рукоятки (1); отпуская рычаги, рукоятка устанавливается

и фиксируется в ближайшем требуемом положении.



ПРИМЕЧАНИЕ:

Благодаря вертикальному расположению рукоятки (1) можно добиться более тщательной очистки углов, вращая машину на себя.

7.1 - ДИСПЛЕЙ

Когда машина включена, на дисплее (22) отображаются следующие пиктограммы:



Счетчик

Цифра указывает время работы машины.



Аккумулятор (только версия ВС)

Указывает состояние заряда батареи:

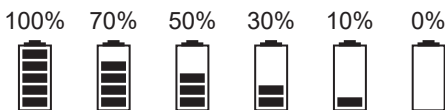

- При 10 % заряде батареи функция щетки отключена. Система всасывания продолжает работу для сбора остатков воды на полу.
- При 0 % машина полностью отключается.



Щетка

Это отображается на дисплее, указывая на функцию щетки.

Нажмите кнопку (23) , чтобы деактивировать (значок отсутствует) или повторно активировать функцию щетки.



Моющий раствор

Указывает количество раствора моющего средства, дозированного во время рабочего цикла.

Нажмите кнопку (24) , чтобы изменить настройку.



Отсасывание

Отображается на дисплее при нажатии

кнопки (25) , указывая на то, что функция вакуума работает в стандартном режиме.



Отсасывание в бесшумном режиме

Отображается на дисплее при нажатии кнопки (25) , указывая на работу вакуума в низкоскоростном режиме.



Режим ЭКО СИСТЕМА

Отображается на дисплее при нажатии кнопки (26) .

8.1 - ПЕРЕГРУЗОЧНОЙ МАШИНЫ (Рис. А)

- С помощью рук на рукоятке привода (1) слегка приподнимите переднюю часть корпуса машины, затем подтолкните машину к пораженному участку.

9.1 - БАК ДЛЯ РАСТВОРА МОЮЩЕГО СРЕДСТВА

9.1.a - Наполнение бака (Рис. G)



ОСТОРОЖНО:

Для наполнения бака используйте только чистую воду с максимальной температурой 50°C.

- Откройте левую дверцу (10).
- Снимите выдвижной шланг (47) и подсоедините его к крану подачи воды.
- Откройте кран и заполните резервуар для чистящего раствора (8) до уровня несколько сантиметров от края.



ОСТОРОЖНО:

Всегда визуально проверяйте уровень заполнения, чтобы избежать намокания пола.

- Добавьте жидкое моющее средство в концентрации и способом, указанным

производителем мощного средства на этикетке.



ПРИМЕЧАНИЕ:

Используйте только непенящееся моющее средство и следуйте указанное производителем количество мощного средства в зависимости от степени загрязнения.



ОПАСНО:

При попадании в глаза или контакта с кожей или проглатывании, соблюдайте указания по безопасности предоставленными производителем мощного средства.

- По окончании заполнения резервуара установите выдвигной шланг (47) на место и закройте левую дверцу (10).

10.1 - РАБОТА ПРИБОРА

10.1.a - Проверка перед использованием (Рис. А)

- Убедитесь, что кран для чистящего раствора (19) находится в открытом положении (19a).
- Проверьте состояние заряда батарей, как указано в пункте «Дисплей».

10.1.b - Подготовка прибора и выбор программы мойки (Рис. А)

- Нажмите кнопку (23) , чтобы включить машину.
- Опустите очиститель (15), воздействуя на педаль (3), освободив его от зацепления (3b).
- Машина имеет возможность выполнять 5 рабочих циклов:

Программа работы мойка+чистка щеткой+сушка:



- Нажмите кнопку (25) , чтобы запустить пылесос.

- Нажмите кнопку (24) , чтобы подготовить подачу чистящего раствора, затем нажмите рычаги (4), чтобы начать цикл.



Программа работы мойка+чистка щеткой+сушка, Режим ЭКО СИСТЕМА:

- Нажмите кнопку (26) , чтобы запустить пылесос и начать подачу чистящего раствора в режиме низкого потребления, затем нажмите рычаги (4), чтобы начать цикл.

Программа для сушки:

- Повторно нажмите кнопку (24) , чтобы отключить систему дозирования чистящего раствора (значок «» на дисплее).
- Нажмите кнопку (5) , чтобы запустить систему всасывания, затем нажмите рычаги (4), чтобы запустить цикл.

Программа работы мойка+чистка щеткой:

- Поднимите очиститель с помощью педали (3) в положение (3a).
- Нажмите кнопку (25) , пока система всасывания не остановится.
- Нажмите кнопку (24) , чтобы подготовить подачу чистящего раствора, затем нажмите рычаги (4), чтобы начать цикл.

Программа для работы щеток:

- Когда чистящий раствор и система всасывания отключены, нажмите рычаги (4), чтобы выполнить только цикл чистки; при отпускании рычагов (4) щетка останавливается.

10.1.c - Using the machine (Рис. А)

- После включения прибора и выбора программы работы, начните цикл чистки нажатием рычага (4) и продолжая держать его нажатым запустите враще-

ние щетки и подачу воды, потом переместите прибор с помощью направляющих механизмов расположенных на рукоятке (1).





ПРИМЕЧАНИЕ:

После освобождения рычага (4) вращение щеток и подача воды прекращаются. Чтобы избежать повреждения пола не используйте прибор в исключенном положении, с включенным вращением щетки.

Правильный режим работы при очистке и сушке пола осуществляется только передвижением вперед: передвижение назад может привести к повреждению лезвий, при отсутствии правильного всасывания воды с пола.

- При необходимости отрегулируйте объем подачи чистящего раствора с помощью кнопки (24) .
- (Только для версии ВС) Проверьте состояние заряда батарей, как указано в пункте «Дисплей».

10.1.d - Завершение работы и выключение (Рис. А)

- По окончании операций очистки, прежде чем выключить машину, остановите дозирование чистящего раствора, нажав кнопку (24) , остановите вращение щетки, отпустив рычаги (4), и продолжайте работу с системой всасывания, активированной для всасывания всей жидкости, имеющейся на полу.
- Поднимите очиститель с помощью педали (3) в положение (3а).
- Выключите машину, нажав кнопку (23)  в течение 3 секунд.



ОСТОРОЖНО:

Всегда поднимайте всасывающую планку, для предотвращения деформации резиновых скребков.

10.1.e - Парковка машин (Рис. А)

По окончании работы, перед тем, как покинуть станок:

- Снимите щетку, действуя, как указано в соответствующем параграфе.
- Убедитесь, что швабра (14) поднята.
- Опорожните резервуар рекуперационной воды (6), как указано в соответствующем параграфе.
- Выполните предусмотренное обслуживание после использования машины (см. главу «Техническое обслуживание и очистка»).
- Поднимите машину спереди, используя рукоятку (1), и переместите ее в сухое и чистое место, подготовленное для хранения.
- Убедитесь, что машина не может двигаться самостоятельно.



POZNÁMKA:

При парковке машины рекомендуется разместить прокладку под втулкой щетки (36 Рис. С), чтобы щеткодержатель был приподнят.

11.1 - СЛИВ ГРЯЗНОЙ ВОДЫ (Рис. Н)

По окончании цикла работы или когда бак (6) для грязной воды наполнен, нужно его очистить, действуя следующим образом:



ПРИМЕЧАНИЕ:

При сливе воды соблюдайте действующее законодательство в стране использования прибора.

- Расположите машину рядом со стоком.
- Откройте заднюю дверцу (11).
- Отсоедините сливной шланг (48) от держателя.
- Снимите колпачок (49) со шланга (48) и полностью слейте воду, содержащуюся в баке.
- Установите на место колпачок (49) и установите сливной шланг (48) на соответствующий держатель.
- Закройте заднюю дверцу (11).

12.1 - ТЕХНИЧЕСКОЕ ОБСЛУЖИВАНИЕ И УХОД



ОСТОРОЖНО:

Для получения информации и предупреждений, связанных с операциями по техническому обслуживанию и очистке, следуйте указаниям, указанным в «Правила техники безопасности при поломочной машины», прилагаемых к данному руководству.

12.2 - ЕЖЕДНЕВНЫЙ УХОД

12.2.a - Опорожнение и очистка бака для моющего раствора (Рис. G)



ОСТОРОЖНО:

По окончании мойки обязательно слить и очистить бак для моющего раствора (8) во избежание образования отложений и накипи.

После опорожнения резервуара рекуперационной воды (6) опорожните резервуар чистящего моющего средства (8) следующим образом:

- Расположите заднюю сторону машины возле стока.
- Откройте сливной кран чистящего раствора (21b) и полностью слейте его.
- Промойте внутреннюю часть резервуара, оставив сливной кран открытым и подавая чистую воду через выдвижной шланг (47) резервуара.
- По окончании очистки закройте сливной кран (21a), установите выдвижной шланг (47) на место и закройте левую дверцу (10).

12.2.b - Очистка бака для грязной воды (Рис. H-I)



ОСТОРОЖНО:

В конце каждого цикла мойки производится слив воды и очистка

бака грязной воды, для избежания появления отложения сажи, развитие бактерий, плесени и неприятного запаха.

- Удалите остатки грязной воды так как указано в данном разделе, через разположение прибора над канализационным коллектором.
- Снимите крышку (7) и очистите ее внутри, так и плавающую головку (50) для струйной вакуум-машины.
- Оставьте шланг (48) спущенным и крышку открытой, подавайте воду через верхнюю сторону (51), промывая таким образом резервуар, пока по сливному шлангу не потечет чистая вода.
- По окончании установите все части, выполнив действия в обратном порядке.

12.2.c - Очистка чистящей кромки (Рис. J)

Для правильной чистки чистящей кромки (15) осуществите ее демонтаж, соблюдая нижеуказанные инструкции:

- Опустите очиститель с помощью педали (3 рис. A) в положение (3b).
- Вручную поверните щеткодержатель (13) с одной стороны машины.
- Ослабьте маховички (36) и снимите очиститель (15).
- Промойте очиститель и особенно резинки (52) и (53) и внутреннюю раму всасывающего фитинга (54).



ПРИМЕЧАНИЕ:

Если во время очистки замечен износ резиновых лезвий (52) и (53) или их повреждение, нужно проинформировать их смену или вернуть их на обратную сторону.

- По окончании установите все части, выполнив действия в обратном порядке.

12.3 - ЕЖЕНЕДЕЛЬНЫЙ УХОД



12.3.a - Очистка фильтра раствора (Рис. G)

- Закройте кран подачи моющего средства (19b).
- Отвинтите прозрачную крышку (54) фильтра и снимите фильтр (55).
- Промойте фильтр (55) проточной водой, замените его, если он забит.
- Замените все компоненты в обратном порядке.
- Откройте кран подачи моющего средства (19a)

12.4 - ВЫПОЛНЯЕМЫЕ ОПЕРАЦИИ ПО НЕОБХОДИМОСТИ

12.4.a - Замена щеток (Рис. С)

Необходимо заменить щетку, когда она изнашивается с щетиной короче 2 см или ее необходимо заменить в соответствии с типом мытья пола; чтобы заменить его, выполните следующие действия:

- Убедитесь, что машина выключена.
- Поднимите машину (67) спереди.
- Подняв головку щеткодержателя (13), возьмите щетку (14) и сильно поверните ее в направлении вращения (68), освободив ее из зацепления.
- Замените щетку.
- Поместите щеткодержатель (13) над щеткой (14) так, чтобы приводной фланец (36) был соосным с отверстием для зацепления щетки.
- Нажмите кнопку (23) , чтобы запустить машину, убедившись в наличии значка «» на дисплее (22).
- Нажмите рычаги (4), чтобы начать вращение щетки, пока не услышите «ЩЕЛ-ЧОК» зацепления щетки, затем отпустите рычаги (4)
- Нажмите и удерживайте кнопку (23)  в течение 3 секунд, чтобы выключить машину.

12.4.b - Замена резиновых лезвий чистящей кромки (Рис. К)

Если Вы заметили, что сушка пола производится трудно или остаются следы воды на полу, проверьте степень износа резиновых лезвий:

- Снимите очиститель (15), как указано в пункте «Очистка очистителя».
- Полностью открутите барашковые гайки (36) и маховички (69), затем снимите очиститель вместе с резинками (70) с закрывающей рамы (71).
- Снимите внутреннюю резинку (52) и внешнюю резинку (53), отсоединив их от пазов (72) очистителя.



ПРИМЕЧАНИЕ:

Когда резиновые лезвия (52) и (53) изношены на одной стороне, их можно относительно повернуть на другую сторону.

- Замените или поверните резиновые лезвия на другую сторону (52) и (53) без их скручивания.
- По окончании установите все части, выполнив действия в обратном порядке.



ПРИМЕЧАНИЕ:

Возможно прибор оснащён двумя видами резиновых лезвий.

Лезвия для всех видов полов и лезвия из полиуретана для загрязнённых маслом полов в механических мастерских.

12.4.c - Регулировка движения чистящей кромки (Рис. К)

- Опустите узел швабры (15), воздействуя на педаль (3), освобождая его от крюка (3b).
- Запустите систему всасывания, как указано в параграфе «Подготовка машины и выбор цикла», и пройдите несколько метров, затем выключите и остановите машину.
- Проверьте падение шин на пол.
 - A = слишком раздавлен
 - B = слишком приподнят
 - C = правильное положение.

- Для регулировки ослабьте гайку (73) заднего колеса (74) и переместите колесо вертикально вдоль паза; подъем колеса увеличивает падение, наоборот уменьшает.

12.4.d - Замена литиевой батареи (Рис. М)



ОСТОРОЖНО:

Аккумулятор должен устанавливаться только квалифицированным персоналом.

Электрические компоненты машины могут быть серьезно повреждены, если батарея установлена и подключена неправильно.

Обращайтесь с аккумулятором с большой осторожностью.

- Убедитесь, что машина выключена.
- Убедитесь, что резервуар для возвратной воды пуст, в противном случае слейте жидкость, как указано в соответствующем пункте.
- Закройте кран для чистящего раствора (19b).
- Откройте заднюю дверцу (11).
- Отсоедините всасывающий шланг (75) от резервуара возвратной воды (6).
- Отсоедините сливной шланг (48) от держателя.
- Поднимите и извлеките резервуар для возвратной воды (6), чтобы получить доступ к аккумуляторному отсеку.
- Отсоедините шланг чистящего средства (76), чтобы облегчить извлечение батареи.
- Отвинтите две барашковые гайки (76), положительную и отрицательную клеммы аккумуляторной батареи и отсоедините кабели питания (77) и (78).
- С помощью ручки поднимите и замените аккумулятор (79).
- По окончании установите все части, выполнив действия в обратном порядке.



ОСТОРОЖНО:

Будьте осторожны при правильном подключении трубы очищающего средства (76).



13.1 - НАСТРОЙКИ ПАРАМЕТРЫ (Рис. А)

13.1.a - Параметры ОПЕРАТОРА







Оператор имеет возможность перейти к меню для установки следующих параметров:

- Язык
- Тип батарей
- Дисплей - Контрастность
- Дисплей - Яркость

Чтобы войти в меню, выполните следующие действия:



- Одновременно нажмите и удерживайте кнопки (26) , (24) , а затем кнопку (23) , чтобы отобразить на дисплее следующую страницу (22):

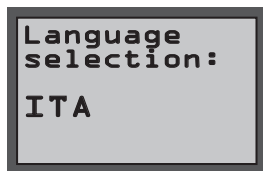

- Отпустите нажатые кнопки.
- Введите 4-значный пароль «0010», нажав кнопку (23) , для перехода между цифрами, и кнопки (26)  или (24) , для изменения мигающей цифры.
- Нажмите кнопку (23) , чтобы подтвердить и перейти к следующей цифре, затем подтвердите пароль и войдите в список параметров.
- Нажмите кнопку (26)  или (24)  для прокрутки параметров, а затем кнопку (23)  для доступа к выбранному параметру.

Настройка языка:

Language selection: | Выбор языка

- Выберите язык с помощью кнопок (26)  или (24) , затем нажмите кнопку (23) , чтобы подтвердить выбор;
- **ITA = русский**
- **ENG = английский**

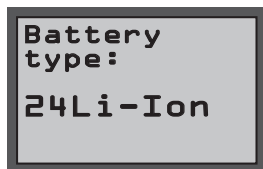
Установка типа аккумулятора:



Battery type: | Выбор типа аккумулятора

**ПРИМЕЧАНИЕ:**

Этот параметр является фиксированным и не может быть изменен.



Настройка дисплея - Контрастность:

Display tune | Контрастность дисплея

- Выберите контрастность дисплея, установив значение от «0 до 10» с помощью кнопок (26)  или (24) , затем нажмите кнопку (23) , чтобы подтвердить выбор.

Настройка дисплея - Яркость:

Display brghtnss | Яркость дисплея

- Выберите яркость дисплея, установив значение от «0 до 10» с помощью кнопок (26)  или (24) , затем нажмите кнопку (23) , чтобы подтвердить выбор.

Выход - Параметры оператора:

- Перейдите в главное меню с помощью кнопки (26)  на следующую страницу:

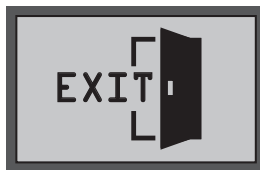

- Нажмите кнопку (23) , чтобы выйти из настройки параметров оператора и перезапустить машину.

14.1 - ПРОВЕРКА/ЗАМЕНА ПРЕДОХРАНИТЕЛЕЙ



ПРИМЕЧАНИЕ:

Все электрические цепи машины защищены электронными устройствами с функцией автоматического возврата в исходное положение. Предохранители срабатывают только в случае серьезного повреждения.

Рекомендуется привлекать к замене предохранителей только квалифицированный персонал.

15.1 - СИГНАЛИЗАЦИЯ ВО ВРЕМЯ ДЕЙСТВИЯ

Когда происходит сбой в работе машины, на дисплее появляется тип аварийного сигнала (22 рис. А), как указано в списке ниже.

Просмотрите список и используйте рекомендуемый способ решения проблемы, чтобы восстановить работоспособность машины.

Если рекомендованные способы не помогли, обратитесь в службу технической поддержки.

АВАРИЙНЫЙ СИГНАЛ	ЗНАЧЕНИЕ	СПОСОБ УСТРАНЕНИЯ
AL_1	Ошибка памяти	Перезапустите машину.
AL_2	Сбой ключа	Выключите машину минимум на 10 секунд, затем снова включите.
AL_3	Низкое напряжение	Выключите машину, проверьте состояние заряда аккумулятора, предохранители, контакты, проводку и соединения и перезапустите машину.
AL_4	Перенапряжение	Выключите машину, проверьте предохранители, контакты, проводку и соединения и перезапустите машину.
AL_6	Нет связи с панелью управления или дисплеем	Выключите машину, проверьте контакты, проводку и соединения и перезапустите машину.
AL_41	Перегрев	Отключите машину и дайте ей остыть. Проверьте потребление тока двигателями привода щеток и пылесоса, вентиляцию помещения и перезапустите.
AL_42	Недостаточная мощность	Выключите машину минимум на 10 секунд, затем снова включите.
AL_44	Неисправное реле	В случае наличия реле, если проблему устранить не удастся, замените плату.
AL_45	Неисправное реле сс	В случае наличия реле, если проблему устранить не удастся, замените плату.
AL_46	Превышение тока Щетки	Выключите машину, проверьте нагрузку (двигатель), механические узлы, проводку и соединения, а также наличие короткого замыкания на выходе, затем перезапустите. 3 аварийных сигнала могут отображаться на дисплее одновременно, но они сигнализируют о перегрузке по току на одном двигателе, которую невозможно точно определить.
AL_47	Превышение тока Всасывающее устройство	
AL_48	Превышение тока Насос подачи воды	

АВАРИЙНЫЙ СИГНАЛ	ЗНАЧЕНИЕ	СПОСОБ УСТРАНЕНИЯ
AL_49	Амперометрическая система Щетка	Проверьте потребление тока и способ использования щеток и перезапустите машину.
AL_52	Амперометрическая система пылесоса	Проверьте потребление тока при работе пылесоса и перезапустите машину.

16.1 - ПОИСК ПРОБЛЕМЫ

PROBLEM	CAUSE	SOLUTION
Машина не запускается при нажатии на кнопку  .	Разряжена батарея (при использовании аккумуляторной батареи).	Проверьте уровень зарядки батареи.
	Штекер вынут из розетки (при использовании зарядного устройства).	Введите штекер в розетку.
Машина работает неправильно, и на дисплее (22) отображается код ошибки: «AL_XX».	Аварийное состояние электронной системы управления машиной.	См. параграф «сигнализация во время действия».
Щетка не вращается.	Рычаги на ручке в незадействованном состоянии.	Нажмите рычаги.
	Сломанный мотор.	Замените мотор. (*)
	Неисправная электронная плата.	Замените электронную плату. (*)
Пылесос не работает.	Резервуар для отработанной воды полон.	Опорожните резервуар.
	Сломанный мотор турбины.	Замените мотор. (*)
	Сломанная карточка.	Замените карточку. (*)
Машина не сушит или не сушит хорошо оставляя влажных следов.	Пылесос выключен.	Включите Пылесос.
	Всасывающая труба забита.	Проверьте и при необходимости очистить всасывающую трубку, которая скребок и резервуар для отработанной воды.
	Резервуар для отработанной воды полон.	Опорожните резервуар для отработанной воды.
	Износенные шины скребка.	Заменить или повернуть шины скребка.

PROBLEM	CAUSE	SOLUTION
Не выходит чистящий раствор.	Резервуар пуст.	Заполните резервуар.
	Закрытый кран.	Откройте кран.
	Фильтр заблокирован.	Очистите фильтр.
	Электромагнитный клапан насоса не работает.	Заменить насос электромагнитного клапана. (*)
	Сломанный водяной насос.	Замените водяной насос. (*)
	Неисправная электронная плата.	Замените электронную плату. (*)
Недостаточной очистки пола.	Щетки или неподходящие моющие средства.	Используйте щетки или чистящие средства соответствующие типу пола или грязи.
	Щетки изношенные.	Заменить щетки.

(*) Обратитесь за помощью для замены.

17.1 - СНОС АППАРАТА



ОПАСНО:

Батареи и электрические детали считаются специальными отходами и поэтому должны утилизироваться в специальных центрах сбора, как указано в правилах, действующих в стране использования.

18.1 - ЭЛЕКТРИЧЕСКАЯ СХЕМА

Условные обозначения:

AL	Источник питания (E)
BAT	Батарея (BC)
BC	Зарядное устройство (BC)
EB1	Карта электронных функций
EB2	Отображать
EB3	Панель управления
F1	Щеточный предохранитель (3A)
F2	Предохранитель водяного насоса (10 A)
F3	Вакуумный предохранитель (10A)
FB	Предохранитель аккумулятора (40A)
FS	Предохранитель функциональной платы (10 A)
MA	Вакуумный двигатель
MS	Щеточный двигатель
PA	Помпа
SW1	Рычажный микропереключатель

Коды цветов:

BK	Черный
BU	Голубой
BN	Коричневый
GN	Зеленый
GY	Серый
OG	Оранжевый
PK	Розовый
RD	Красный
VT	Фиолетовый
WT	Белый
YE	Желтый

18.1.a - Электрическая схема (версия E)

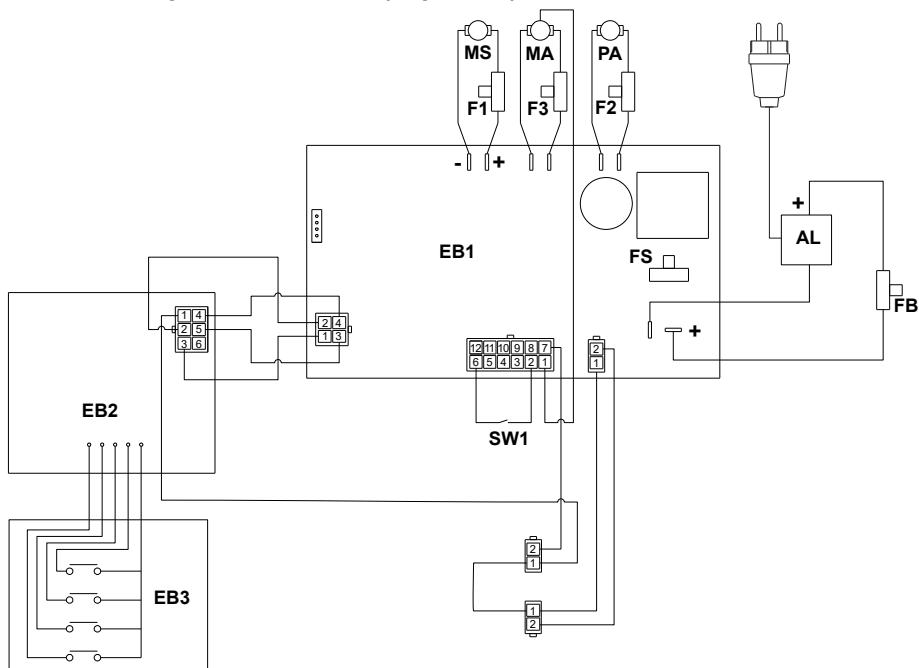

18.1.b - Электрическая схема (версия BC)

